

ВНУТРЕННИЕ БЛОКИ НАПОЛЬНОГО ТИПА ДЛЯ СКРЫТОГО МОНТАЖА РУКОВОДСТВО ПО МОНТАЖУ И ЭКСПЛУАТАЦИИ

AE072MLERA

AE092MLERA

AE122MLERA

AE162MLERA

AE182MLERA

AE242MLERA

No. 0150512761 С

- Внимательно прочитайте данное руководство перед началом монтажа
- Сохраняйте руководство для последующих обращений к нему.

Информация для пользователя

В мультizonальной системе кондиционирования MRV используется согласованный режим работы, при котором внутренние блоки одновременно могут функционировать только на обогрев или только на охлаждение.

Для защиты компрессора от «холодного» пуска подача электропитания рубильником на нагреватель картера компрессора наружного блока должна быть выполнена не менее, чем за 12 часов до начала функционирования кондиционеров.

Все внутренние блоки, входящие в одну систему кондиционирования, должны подключаться к единому источнику питания для возможности реализации одновременной подачи питания на них.

Конструкция кондиционера может быть модифицирована производителем - компанией Haier, в целях усовершенствования эксплуатационных характеристик и дизайна.

Содержание

| | |
|--|----|
| Основные элементы кондиционера..... | 1 |
| Инструкции по технике безопасности..... | 2 |
| Уход за кондиционером..... | 5 |
| Возможные неисправности..... | 6 |
| Инструкции по монтажу..... | 7 |
| Электроподключение..... | 12 |
| Тестирование и выявление неисправностей..... | 18 |
| Демонтаж и утилизация кондиционера..... | 19 |

Внимание!

- При повреждении сетевого кабеля обратитесь к производителю, в авторизованный сервис-центр или к квалифицированному специалисту для его замены.
- Эксплуатация кондиционера разрешена детям, достигшим 8-летнего возраста, людям с ограниченными физическими, сенсорными или умственными способностями, а также людям, не обладающим достаточным опытом и знаниями, но только в том случае, если вышеуказанные лица находятся под наблюдением, проинструктированы надлежащим образом относительно безопасной эксплуатации кондиционера и осознают возможные риски.
- Не позволяйте детям играть с кондиционером. Чистка устройства может выполняться детьми только под присмотром взрослых.
- Система кондиционирования не предназначена для управления от внешнего таймера или стороннего дистанционного пульта управления.
- Данное оборудование и кабель электропитания должны располагаться вне зоны досягаемости детей младше 8 лет.

Отличительные особенности:

1. Низконапорное исполнение внутренних блоков.
2. Встроенный монтаж, позволяющий экономить свободное пространство.
3. Автоматическое отображение выявленных неисправностей.
4. Централизованное управление (опция).
5. Функция компенсации (авторестарта). После аварийного отключения электропитания и последующего его восстановления кондиционер начнет работать в том же режиме и с теми же параметрами, которые действовали до отключения питания.
6. В стандартной комплектации применяется проводной пульт управления. При необходимости управления блоком с помощью ИК-пульта эта функция должна быть специально задана на заводе-изготовителе.

Рабочий диапазон температуры

| | | | |
|------------|-------------------------|-------|-------------------|
| Охлаждение | Температура в помещении | Макс. | DB: 32°C WB: 23°C |
| | | Мин. | DB: 18°C WB: 14°C |
| Осушение | Наружная температура | Макс. | DB: 43°C WB: 26°C |
| | | Мин. | DB: -5°C |
| Обогрев | Температура в помещении | Макс. | DB: 27°C |
| | | Мин. | DB: 15°C |
| | Наружная температура | Макс. | DB: 21°C WB: 15°C |
| | | Мин. | DB: -15°C |

Основные элементы кондиционера

AE072MLERA AE092MLERA AE122MLERA
AE162MLERA AE182MLERA AE242MLERA

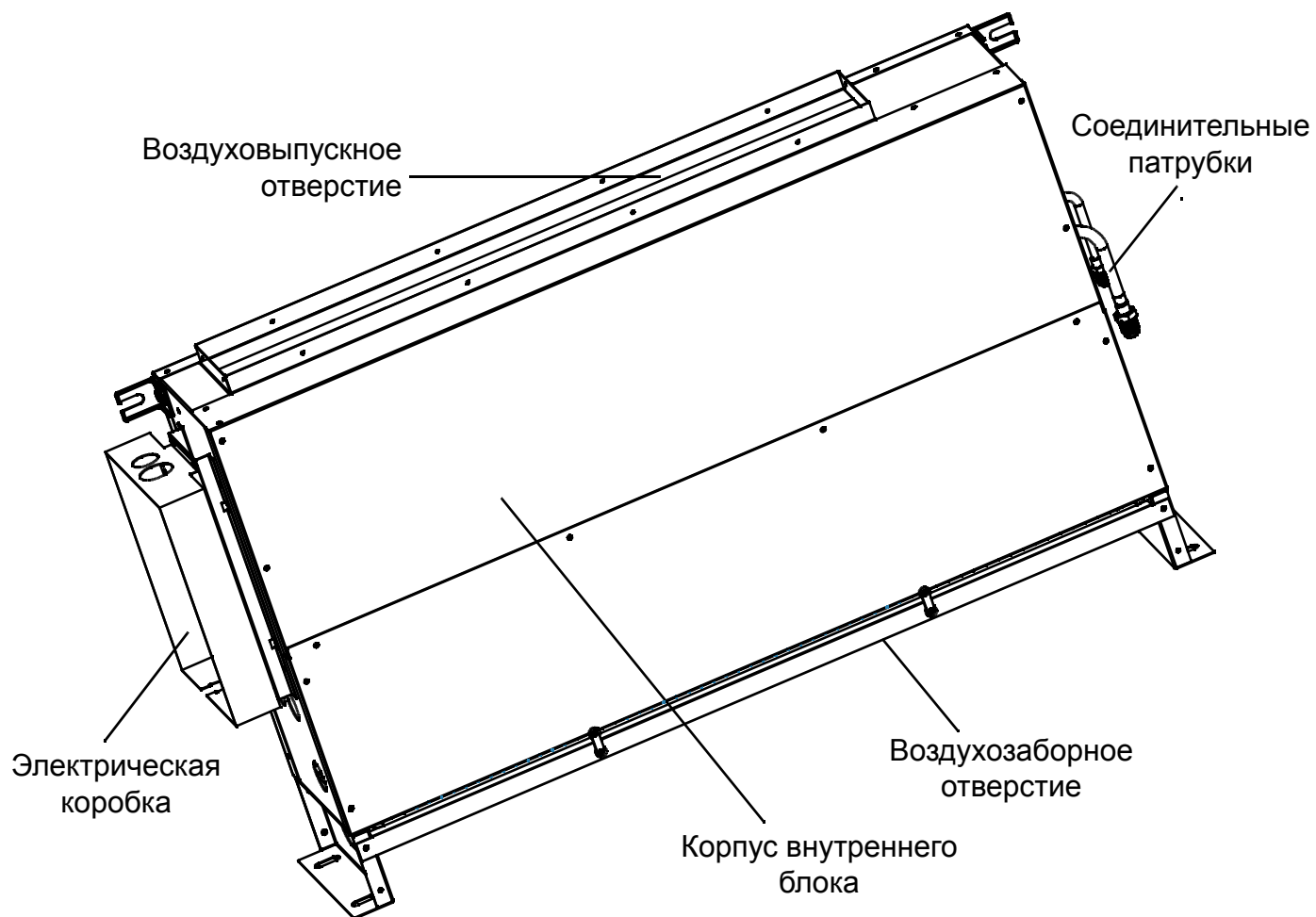

Инструкции по технике безопасности

- Перед началом выполнения монтажных работ обязательно прочитайте раздел „Инструкции по технике безопасности”.
- Предупредительные текстовые блоки отмечены заголовками двух типов: заголовок **⚠ ПРЕДУПРЕЖДЕНИЕ!** относится к инструкциям, несоблюдение которых может привести к серьезным травмам или даже смертельному исходу; заголовок **⚠ ВНИМАНИЕ!** относится к инструкциям, несоблюдение которых может привести к выходу оборудования из строя и другим нежелательным и даже серьезным последствиям. В любом случае этими заголовками отмечены важные рекомендации, требующие обязательного соблюдения.
- По окончании монтажных работ убедитесь в отсутствии неисправностей, выполнив проверку функциональной работоспособности кондиционера. После этого проведите инструктаж пользователя системы относительно управления работой и обслуживания кондиционера, основываясь на материале, изложенном в руководстве пользователя.
- Попросите пользователя хранить данное руководство для последующих обращений к нему. При смене пользователя кондиционера ему должно быть передано и данное руководство.

⚠ ПРЕДУПРЕЖДЕНИЕ!

- Монтаж системы кондиционирования должен выполняться специалистами либо компании-продавца, либо специализированной субподрядной организации. Неисправности в работе кондиционера, являющиеся последствием неправильно выполненного монтажа, могут привести к протечкам воды, поражению электрическим током или пожару.
- Монтаж кондиционера следует выполнять строго в соответствии с инструкциями данного руководства. Несоблюдение этого требования может привести к протечкам воды, поражению электрическим током или пожару.
- Монтажная позиция кондиционера должна обладать достаточной несущей способностью, чтобы выдержать вес оборудования. Несоблюдение требования может привести к падению блока.
- При установке кондиционера в зонах, где существует опасность землетрясений, ураганов, тайфунов и прочих стихийных бедствий, необходимо предпринять дополнительные меры, предотвращающие резкое падение блоков при возникновении природных катаклизмов.
- Следует правильно, в соответствии с электросхемой, подключать кабели к контактам клеммной колодки, используя кабели надлежащего сечения. Нельзя прилагать излишних усилий при подключении кабеля к контакту клеммной колодки. Подсоединяемый кабель следует надежно зафиксировать. Неправильное подключение или фиксация кабелей могут являться причиной избыточного тепловыделения и пожара.
- Следует избегать изгибов проводов вверх, чтобы крышка электрической коробки при ее закрытии не могла защемить или придавить провод. Несоблюдение этого правила может привести к избыточному тепловыделению и пожару.
- При установке или переустановке кондиционера его необходимо заправлять только хладагентом R410A. Попадание каких-либо других газов в систему может привести к избыточному повышению давления и, как следствие, стать причиной разрыва холодильного контура и травмирования близприсутствующих людей.
- Обязательно нужно использовать только оригинальные или разрешенные производителем запасные части и дополнительные принадлежности при выполнении монтажных работ. Использование недопустимых частей и принадлежностей может привести к протечкам воды, утечкам хладагента, поражению электрическим током и пожару.
- Избегайте расположения выхода дренажной трубки в том месте, где возможно наличие неприятных запахов. Не вставляйте конец дренажной трубки непосредственно в канализационную систему, поскольку в ней могут скапливаться серосодержащие газы.
- При выявлении во время монтажных работ или после их окончания утечки хладагента незамедлительно проветрите помещение, поскольку при контакте хладагента с пламенем или горячими поверхностями может образовываться ядовитый газ.

Инструкции по технике безопасности

- Не устанавливайте кондиционер рядом с легковоспламеняющимися газами, поскольку при утечке таких газов и скоплении их около кондиционера может возникнуть пожар.
- При установке дренажной линии следуйте рекомендациям данного руководства. Дренажную трубку необходимо покрыть теплоизоляционным материалом во избежание выпадения на ней конденсата. Неправильное устройство дренажной линии может привести к протечкам воды и порче имущества.
- Газовую и жидкостную линии хладагента закройте теплоизоляцией. В противном случае возможно образование конденсата на трубах и капез воды.
- При повреждении сетевого кабеля обратитесь к производителю, в авторизованный сервис-центр или к квалифицированному специалисту для его замены.
- Кондиционер можно использовать детям, достигшим 8-летнего возраста, людям с ограниченными физическими, сенсорными или умственными способностями, а также людям, не обладающим достаточным опытом и знаниями, но только в том случае, если вышеуказанные лица находятся под наблюдением, проинструктированы надлежащим образом относительно безопасной эксплуатации кондиционера и осознают возможные риски.
- Не позволяйте детям играть с кондиционером. Чистка устройства может выполняться детьми только под присмотром взрослых.
- Система кондиционирования не предназначена для управления от внешнего таймера или стороннего дистанционного пульта управления.
- Данное оборудование и кабель электропитания должны располагаться вне зоны досягаемости детей младше 8 лет.
- При проведении любых сервисных работ кондиционер следует отключать от источника питания.

ВНИМАНИЕ!

- Кондиционер должен быть надлежащим образом заземлен. Запрещается подсоединять заземляющий кабель к фреоновым, водяным и газовым трубопроводам, телефонным заземляющим кабелям и молниеотводам. Неправильно выполненное заземление может стать причиной поражения электрическим током.
- Во избежание удара электрическим током необходимо устанавливать автомат защиты от токовой утечки на землю.
- После подключения кондиционера к источнику питания его необходимо проверить на токовые утечки.
- После монтажа на позиции все встраиваемые блоки должны быть протестированы. Если тестирование подтверждает надлежащую работу кондиционера, можно выполнять финишные монтажные работы.
- При эксплуатации кондиционера в условиях высокой влажности (> 80%), при закупоривании дренажного отверстия блока, сильном загрязнении фильтра или же повышенной скорости воздушного потока возможно образование и выброс капель конденсата из воздухораспределительного отверстия внутреннего блока.

Инструкции по технике безопасности



ВНИМАНИЕ!

ДЛЯ ПРАВИЛЬНОГО И ЭФФЕКТИВНОГО ИСПОЛЬЗОВАНИЯ КОНДИЦИОНЕРА

- Не ставьте под кондиционер какие-либо нагревательные приборы, т.к. выделяющееся тепло может привести к порче блока.

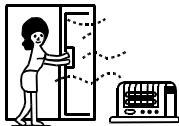

- Периодически проветривайте помещение, где установлен кондиционер.

- Не располагайте газовое оборудование и приборы с легковоспламеняющимися газами в тех местах, куда может попасть выходящий из кондиционера воздушный поток. Это может привести к возгоранию. Периодически проветривайте помещение, где установлен кондиционер.



- При длительном функционировании кондиционера проверьте монтажную панель на целостность. Если панель повреждена, может произойти падение блока.



- Воздушный поток, выходящий из кондиционера, не должен попадать непосредственно на растения или домашних животных. Это может нанести вред их жизнедеятельности.



- Не используйте кондиционер для создания специального микроклимата, необходимого для охлаждения продуктов питания, сохранности произведений искусства, точных приборов и т.п.



- В электроцепи кондиционера используйте предохранители с номиналом, соответствующим токовой нагрузке.



- Не располагайте рядом с кондиционером и проводным пультом водонагревателя или подобные приборы, т.к. попадание водяного пара на блок и пульт может привести к каплеву воды, токовым утечкам и короткому замыканию.



- Во время режима обогрева при обледенении теплообменника наружного блока выполняется автоматическое задействование функции оттаивания, чтобы теплопроизводительность системы не снижалась. Функция действует от 2 до 10 мин. В это время вентилятор внутреннего блока будет работать на низкой скорости или выключится.

Если предполагается, что кондиционер не будет использоваться в течение длительного времени, выключите его рубильником.

- При консервации системы кондиционирования полностью отключайте ее от электропитания. Для защиты компрессора от «холодного» пуска подача электропитания рубильником на нагреватель картера компрессора наружного блока должна быть выполнена не менее, чем за 12 часов до начала функционирования кондиционера после его длительного простоя.

- Для защиты компрессора от частых пусков предусмотрена функция 3-минутной задержки включения компрессора.

- Закрывайте двери и окна во время работы кондиционера. Предотвратите проникновение прямых солнечных лучей в помещение, закрывая шторы или жалюзи.

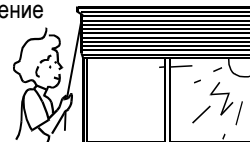

- Во избежание удара электрическим током не дотрагивайтесь до выключателя кондиционера влажными руками.



- Во время проведения чистки блока отключайте кондиционер от источника питания рубильником.



- При управлении с помощью пульта не отключайте кондиционер рубильником, используйте пульт. Не надавливайте на область жидкокристаллического дисплея во избежание его повреждения.



- Нельзя мыть кондиционер водой.



- Не распыляйте вблизи кондиционера легковоспламеняющиеся спреи. Не направляйте струю спрея на кондиционер, это может привести к пожару.



- Вентилятор остановленного внутреннего блока будет функционировать в течение 2-8 мин. через каждые полчаса-час. Это предусмотрено для защиты остановленного блока во время работы остальных внутренних блоков.

- Кондиционер не предназначен для управления маленькими детьми и лицами с ограниченными физическими, сенсорными или умственными способностями, а также лицами, не обладающим достаточным опытом и знаниями, если вышеуказанные лица не находятся под наблюдением и не проинструктированы надлежащим образом относительно безопасной эксплуатации кондиционера.

- Взрослые должны наблюдать за детьми, чтобы не допускать их игры с кондиционером.

Уход за кондиционером

Техническое обслуживание и чистку внутреннего блока можно выполнять только после отключения его от источника электропитания, в противном случае имеется риск поражения электрическим током.

Чистка воздуховыпускного отверстия и корпуса

⚠ Внимание

- Не используйте для чистки бензин, бензол, растворители, абразивные порошки или жидкие инсектициды.
- Во избежание обесцвечивания и деформации корпуса блока не используйте для чистки горячую воду температурой выше 50°C.
- Протирайте блок мягкой сухой тканевой салфеткой.
- Если пыль и грязь не удаляются, можно использовать влажную, смоченную водой салфетку или нейтральный сухой очиститель.
- В случае необходимости воздухораспределительную заслонку можно демонтировать для удобства очистки.

Чистка воздухораспределительной заслонки

- Воздухораспределительную заслонку протирайте осторожно, не прилагая излишних усилий, иначе она может оторваться.

Чистка воздушного фильтра

⚠ Внимание

- Во избежание деформации и порчи фильтра не используйте для его чистки горячую воду температурой выше 50°C.
- Не сушите фильтр на горячих поверхностях или над огнем, т.к. это может привести к воспламенению.

- Чистить фильтр можно пылесосом или промывкой в воде (В) При сильном загрязнении почистите фильтр мягкой щеткой, используя мягкое моющее средство.

(А) Чистка фильтра пылесосом



Промойте очищенный фильтр водой и высушите в условиях сухого прохладного воздуха.



Техобслуживание до и после сезонной эксплуатации

Перед сезонной эксплуатацией:

1. Выполните нижеследующие проверки:

- Убедитесь в том, что воздухозаборное и воздуховыпускное отверстия внутреннего и наружного блоков ничем не заграждены и не закрыты.
- Убедитесь в надлежащем состоянии электропроводки, в том числе провода заземления.

При наличии каких-либо повреждений или отклонений от стандартного состояния обратитесь в сервисную службу.

2. Почистите воздушный фильтр и установите его в кондиционер.

3. Включите кондиционер, подав на него электропитание.

После сезонной эксплуатации:

1. В солнечную погоду периодически включайте кондиционер в режиме вентиляции приблизительно на половину дня, чтобы внутренние компоненты блока оставались сухими.

2. Для экономии энергопотребления полностью отключите кондиционер от источника электропитания. Почистите воздушный фильтр и корпус.

Возможные неисправности

Нижеперечисленные ситуации не являются неисправностью или сбоем в работе.

| | Признак | Причина |
|--|--|--|
| Эти ситуации считаются нормальными при работе кондиционера | ▪ Слышен звук льющейся жидкости. | При запуске кондиционера или его остановке, а также и во время работы могут быть слышны характерные звуки, вызванные перетеканием хладагента по трубам или воды по дренажной линии. В течение 2-3 минут после запуска подобные звуки могут быть особенно громкими. |
| | ▪ Слышны потрескивание и пощелкивание. | Во время функционирования кондиционера могут быть слышны потрескивание и пощелкивание. Этот посторонний шум вызван перепадами температур и незначительным объемным расширением теплообменника. |
| | ▪ Ощущаются неприятные запахи при выходе воздуха из блока. | Рециркулирующий в системе кондиционирования воздух может вобрать в себя запах табачного дыма, ковров, мебели, одежды и т.п. |
| | ▪ Мигает индикатор функционирования | Индикатор мигает при включении кондиционера после сбоя в подаче электропитания. |
| | ▪ Индикация ожидания | Индикация ожидания отображается, если кондиционер блокирует выполнение режима Охлаждения (Обогрева) в то время, когда остальные внутренние блоки работают в режиме Обогрева (Охлаждения). Т.е. индикация ожидания отображается, если пользователь переключает кондиционер в режим противоположный заданному для внутренних блоков. |
| | ▪ Посторонний звук в выключенном внутреннем блоке, туман или холодный поток воздуха | Для предотвращения застоя масла или хладагента в выключенном внутреннем блоке поток хладагента протекает в нем быстро и с высокой скоростью, чем и объясняются шумы. Туман (водяной пар) на выходе из блока может возникнуть, если остальные блоки работают в режиме Обогрева, а холодный воздух, если в режиме Охлаждения. |
| | ▪ Щелчок при включении кондиционера | Щелчок при включении кондиционера объясняется переключением расширительного вентиля после подачи электропитания. |
| Необходимы проверки | ▪ Автоматическое включение/выключение | Проверьте, не установлена ли программа Включения или Выключения по таймеру (Timer ON, Timer OFF) |
| | ▪ Кондиционер не включается  | Источник питания исправен? Рубильник установлен в положение ON? Предохранитель не перегорел? Не сработал ли автомат-выключатель защиты? Не отображается ли индикация ожидания при одновременном выборе не совместимых режимов (Охлаждения и Обогрева)? |
| | ▪ Недостаточное охлаждение или обогрев | Не заблокировано ли воздухозаборное или воздухораспределительное отверстие? Закрываются ли окна и двери? Не загрязнен ли воздушный фильтр? Скорость вентилятора установлена не на Низкую? Рабочий режим установлен не на Вентиляцию? Правильно ли задана температурная уставка? |

В нижеследующих случаях незамедлительно остановите кондиционер, отключите его рубильником от электропитания и обратитесь в сервисную службу.

- Кнопки управления не работают по назначению.
- Часто перегорает предохранитель или срабатывает автоматический выключатель защиты.
- В холодильном контуре присутствуют посторонние предметы или вода.
- Неисправность и бездействие устройства защиты, приводящие к невозможности функционирования блока.
- Другие нештатные ситуации.

Инструкции по монтажу

В данном руководстве невозможно полностью описать все детальные особенности приобретенного Вами оборудования, поэтому при возникновении каких-либо вопросов обращайтесь к региональному дистрибьютору компании Haier.

Для монтажа используйте стандартные инструменты. Входящие в поставку принадлежности указаны на упаковке. Остальные принадлежности, инструменты и материалы подготовьте в соответствии с региональными требованиями исходя из места установки и рекомендаций производителя.

1. Выберите надлежащее место установки внутреннего блока. Оно должно обеспечивать возможность равномерной циркуляции холодного и теплого воздушных потоков.

Следует избегать следующих мест при монтаже кондиционера:

- С высоким содержанием в окружающем воздухе солей (прибрежные морские зоны), серосодержащих газов (регионы с горячими минеральными источниками), которые могут привести к быстрой коррозии медных труб и припоя, а также с содержанием масел, жиров (в т.ч. смазочного масла) и пара.
- Рядом с часто используемыми органическими растворителями.
- С наличием поблизости оборудования, генерирующего высокочастотное электромагнитное излучение (это может привести к неправильной работе системы управления).
- Рядом с дверями или окнами, соприкасающимися с наружным воздухом высокой влажности (возможно выпадение конденсата);
- Рядом с часто используемыми аэрозолями и распылителями.

Внутренние блоки

1. Расстояние от воздухораспределительного отверстия блока до пола должно быть не более 2,2м.
2. Позиция расположения внутреннего блока должна позволять распределение выходящего воздушного потока по всему помещению, а также позволять беспрепятственное отведение конденсата наружу и подсоединение труб хладагента.
3. Строительная конструкция должна обладать достаточной несущей способностью, чтобы выдержать вес внутреннего блока.
4. Монтажную позицию внутреннего блока нужно выбрать такую, чтобы можно было легко выполнить через отверстие в стене здания подключение к наружному блоку соединительных трубопроводов и электрического кабеля, а также отвод конденсата по дренажной линии.
5. Соединительный трубопровод хладагента, соединительные электрические кабели и дренажная трубка должны быть как можно более короткими.
6. При необходимости корректировки заправки хладагента следует руководствоваться инструкциями по монтажу наружного блока.
7. Необходимо проверить фланец для подсоединения воздуховода.
8. Нельзя располагать под кондиционером электрические приборы (например, телевизор), инструменты, пианино, произведения искусства, устройства беспроводной связи и другие ценные предметы во избежание возможного попадания на них конденсата из внутреннего блока.

2. После выбора монтажной позиции:

- (1) Перед тем как выполнить отверстие в стене, убедитесь в том, что в намеченной позиции и рядом с ней не проходят какие-либо коммуникации или арматура.
- (2) Выполните в стене отверстие с небольшим уклоном вниз по направлению к наружной поверхности стены. Уклон по отношению к горизонтальной поверхности должен быть не менее 1/100. Протяните соединительные трубы и кабели через стену, используя ПВХ-муфту (приобретается отдельно). См. Рис.1.
- (3) Закрепите блок на монтажной позиции. При необходимости измените формирование прокладки труб и кабелей. Коммуникационные линии должны проходить через стену без затруднений.
- (4) При монтаже блока на стене см. позиции фиксации по Рис. 2, при монтаже блока на полу см. Рис.3

Расположение крепежа при настенном монтаже

Расположение крепежа при напольном монтаже



Рис.1

Рис.2

Рис.3

Инструкции по монтажу

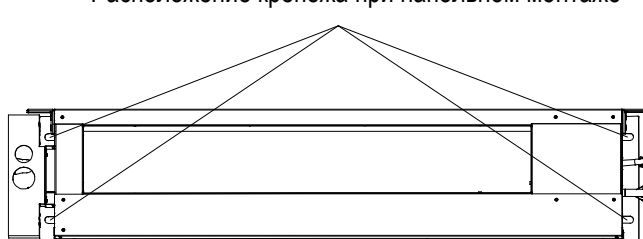
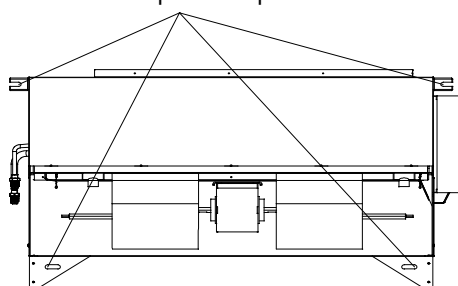
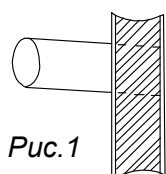
3. Монтажные размеры с учетом позиций крепежных винтов

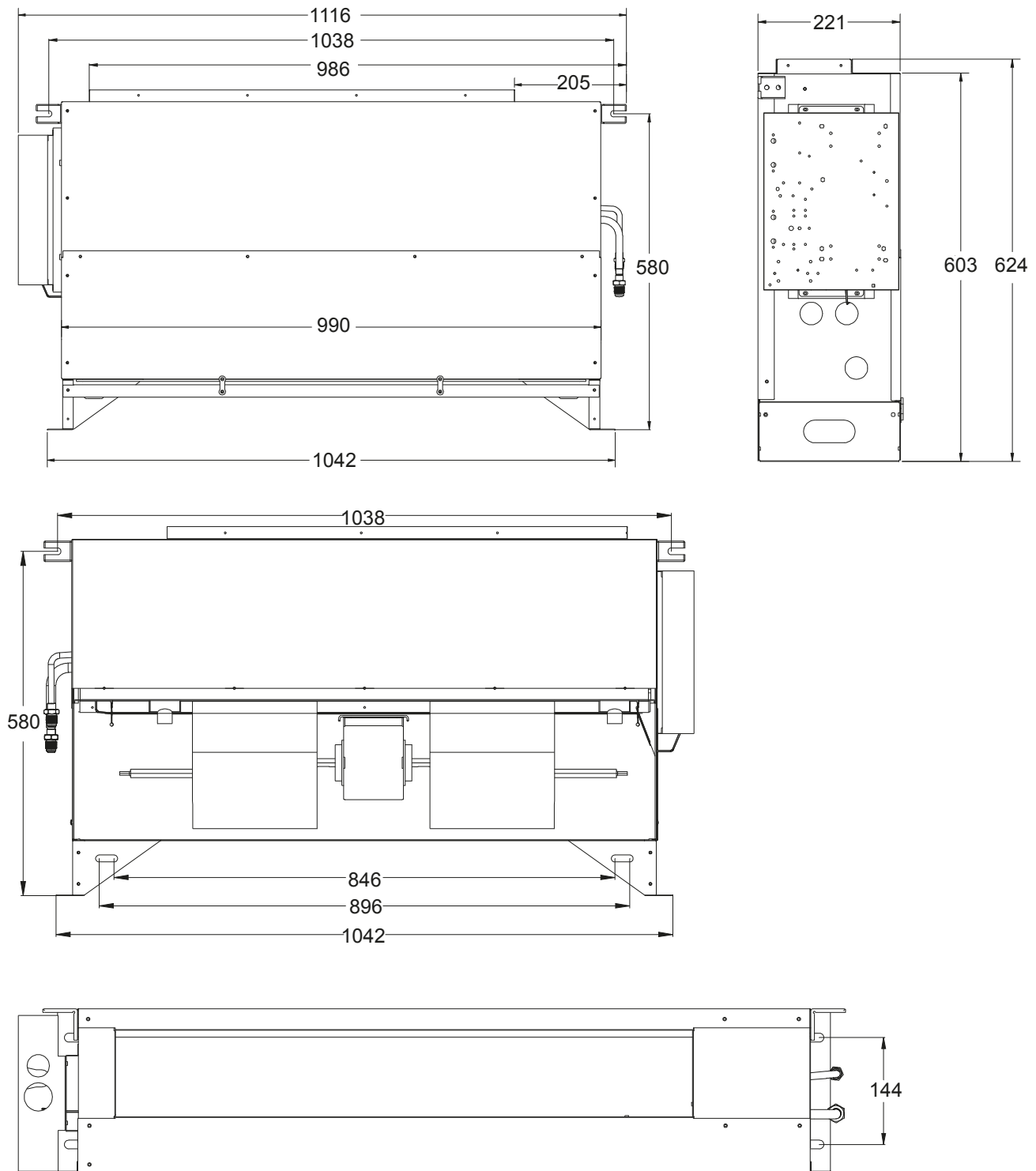

Рекомендации по монтажу

1. Внутренние блоки этой серии являются низконапорными.
2. При установке встраиваемого блока в фальш-панели строительной конструкции следует предусмотреть инспекционный лючок.
3. При вертикальном монтаже блока дренажный поддон с бортиком должен быть обращен на наружную сторону. Для демонтажа и чистки воздушного фильтра необходимо обеспечить достаточное сервисное пространство.

Инструкции по монтажу

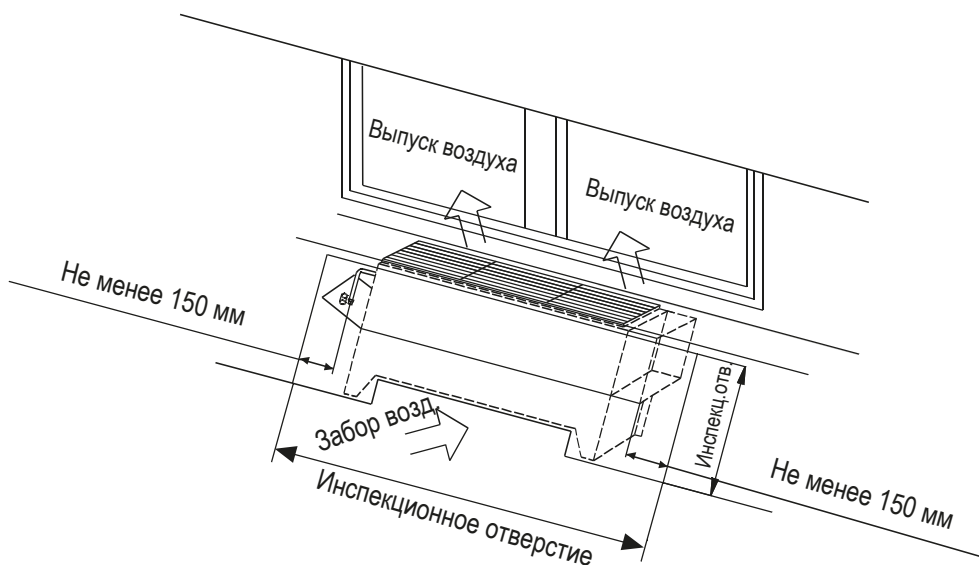
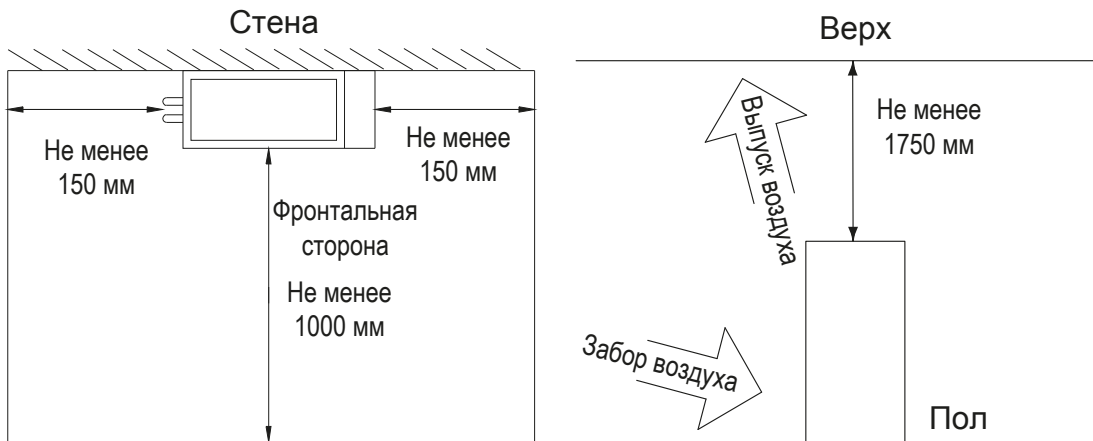

- Дренажная линия должна быть теплоизолирована и иметь уклон вниз не менее 1%

Выбор напора вентилятора

(при установке высокоэффективного фильтра)

Контактные разъемы электродвигателя вентилятора обозначены белым и красным цветом. Стандартно на заводе при подключении электродвигателя вентилятора к электрической коробке используется разъем белого цвета. При использовании в кондиционере опциональных элементов (например, высокоэффективного фильтра), требующих генерации вентилятором повышенного статического давления, необходимо изменить вариант подключения вентилятора, руководствуясь нижеприведенной таблицей.

| Стандартный (заводской) вариант подключения | | | | Высоконапорное подключение | | | |
|---|---------|---------------------|-----------------------------------|----------------------------|-----------------------|-------------------------------|---------|
| Сторона электрической коробки | Желтый | Разъем белый, белый | Сторона эл. двигателя вентилятора | Желтый | Разъем белый, красный | Сторона электрической коробки | Желтый |
| | Чёрный | | | Оранжевый | | | Чёрный |
| | Синий | | | Чёрный | | | Синий |
| | Красный | | | Синий | | | Красный |

Диапазон свободного напора (Па)

| Стандартный свободный напор | Макс. свободный напор |
|-----------------------------|-----------------------|
| 0 | 30 |

Предупреждение: внутренние блоки данной серии являются низконапорными. Проконсультируйтесь с проектировщиками и специалистами сервисного центра относительно расчета тепловой нагрузки и свободного напора, выбора воздухораспределительного диффузора и заборной решетки, заборного и выпускного воздухопроводов.

Инструкции по монтажу

⚠ Предупреждение

- Для беспрепятственного отвода конденсата дренажную линию необходимо провести от внутреннего блока в точном соответствии с указаниями данных инструкций. Во избежание выпадения конденсата на поверхности дренажной трубки ее следует закрыть теплоизоляцией. Несоблюдение этих правил может привести к протечкам воды внутри помещения.

Требования при монтаже дренажной линии

- Та часть дренажной линии, которая проходит внутри помещения, должна быть теплоизолирована.
- Соединение между дренажной трубкой и внутренним блоком также необходимо теплоизолировать.
- Дренажная линия должна иметь уклон вниз не менее чем 1/100. На пути следования линии не должно быть S-образных участков (подъемов и ловушек), т.к. это может явиться причиной повышенного шума и посторонних звуков.
- Длина горизонтального участка дренажной линии не должна превышать 20 м. Если дренажная линия достаточно длинная, то через каждые 1.5-2м необходимо предусмотреть опорные трубные кронштейны (подвесные опоры), чтобы предотвратить прогибы дренажной трубки.
- При обустройстве дренажной линии для нескольких внутренних блоков руководствуйтесь приведенным рисунком.
- Не следует прилагать излишних усилий на к дренажному патрубку внутреннего блока и соединительную часть между ним и дренажной трубкой.

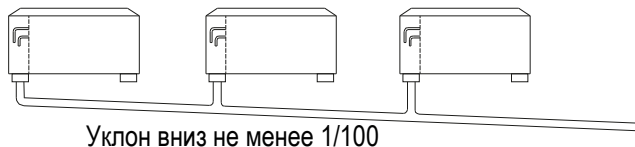

Материал дренажной трубки и теплоизоляции

Для предотвращения образования конденсата необходимо покрыть дренажную трубку теплоизоляцией. Материал теплоизоляционного материала указан в таблице.

| | |
|----------|---|
| Трубка | Жесткая ПВХ-трубка типа VP-20 (внут. диам. 20 мм) |
| Изоляция | Вспененный полиэтилен толщиной не менее 7 мм |

Отрезок дренажного шланга

Шланг (для дренажной ПВХ-трубки диаметром 3/4" (19,05 мм) используется для регулирования смещения от центра и образования угла уклона подсоединяемой жесткой ПВХ-трубки.

- Растяните шланг, чтобы на нем не было никаких изгибов.
- Мягкий конец шланга закрепите обжимным хомутом.
- Горизонтально присоедините шланг к горизонтальному участку теплоизолированной дренажной линии.
- Герметично, не оставляя никаких зазоров, оберните дополнительной теплоизоляцией шланг и обжимной хомут вплоть до дренажного патрубка внутреннего блока.

Проверка дренажной линии на протечки

При проведении тестовой эксплуатации кондиционера убедитесь в отсутствии протечек воды на участке подсоединения дренажной линии к внутреннему блоку. Эта проверка необходима, даже если кондиционер после монтажа будет работать в режиме обогрева.

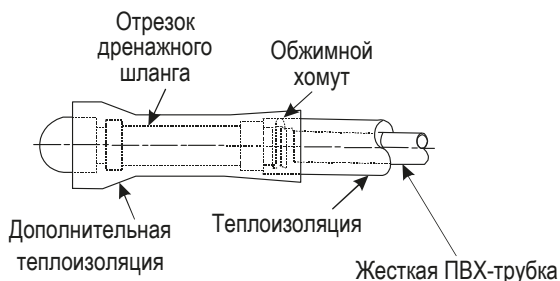

Допустимая длина и перепад высот трубопровода хладагента

См. прилагаемое руководство по монтажу наружных блоков.

Инструкции по монтажу

Спецификация труб хладагента

| Модель блока | | AE072/092MLERA | AE122/162/182MLERA | AE242MLERA |
|-------------------|------------|----------------|--------------------|------------|
| Диаметр труб (мм) | Газовая | Ø9.52 | Ø12.7 | Ø15.88 |
| | Жидкостная | Ø6.35 | Ø6.35 | Ø9.52 |

Медная бесшовная труба деоксидированная фосфором; ГОСТ 21646-2003

Дополнительная заправка хладагента

Заправляемое количество хладагента должно быть точно таким, как указано в инструкциях по монтажу наружного блока. Дозаправка требуемого для системы количества хладагента R410A выполняется с помощью измерительного прибора. Избыточная или недостаточная заправка хладагента может привести к выходу компрессора из строя.

Подсоединение трубопровода хладагента

Межблочные трубы хладагента подсоединяются к блоку посредством вальцованных соединений.

- При подсоединении труб к внутреннему блоку необходимо использовать два гаечных ключа.
- Крутящий момент при затягивании соединений должен соответствовать значениям, указанным в таблице.

| Наружный диаметр трубы, мм | Крутящий момент, Н-м (кгс-м) | Усиленный крутящий момент, Н-м (кгс-м) |
|----------------------------|------------------------------|--|
| Ø6.35 | 11.8(1.2) | 13.7(1.4) |
| Ø9.52 | 24.5(2.5) | 29.4(3.0) |
| Ø12.70 | 49.0(5.0) | 53.9(5.5) |
| Ø15.88 | 78.4(8.0) | 98.0(10.0) |

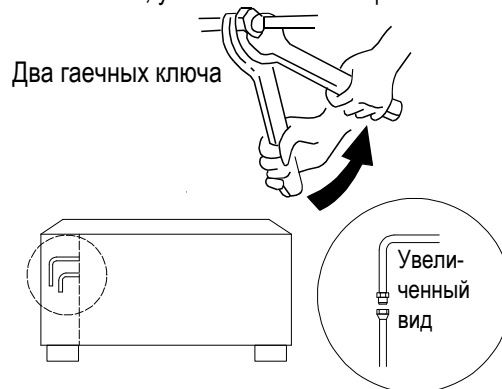

Обрезка и развальцовка труб

В случае большой длины трубы или при поврежденном раструбе выполните ее обрезку и развальцовку.

Вакуумирование

Вакуумирование фреонопровода выполняется от стопорного вентиля наружного блока до каждого внутреннего блока. Вентили должны быть закрыты, чтобы не допустить эвакуацию хладагента из системы наружного блока. Используйте вакуумный насос с обратным клапаном.

Открытие вентиля

Откройте все вентили наружных блоков. При наличии в системе только одного ведущего блока вентиль линии выравнивания масла должен быть закрыт.

Проверка на утечки

С помощью течеискателя или мыльного раствора проверьте трубные соединения и вентили на утечки хладагента.

Подключение электрических кабелей к контактной колодке

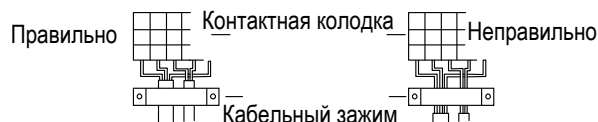

Круглая клемма

- 1. Подключение кабеля с круглой клеммой**
С помощью отвертки вывинтите клеммный винт контакта на клеммной колодке. Расположите кабель с круглой клеммой на контакте клеммной колодки, и плотно затяните отверткой клеммный винт, продев его через петлю клеммы (см. рисунок).
- 2. Подключение кабеля с линейной клеммой**
Ослабьте винт клеммного контакта и вставьте туда линейный вывод кабеля, а затем зафиксируйте контакт, затянув винт. Немного потяните кабель, чтобы убедиться в его прочной фиксации.
- 3. Фиксация кабельным зажимом**
После подключения всех контактов закрепите кабели кабельным зажимом. Он должен располагаться на изоляционной оболочке кабелей, а не на оголенном участке (см. рисунок).



Электроподключение

⚠ Предупреждение

- Электромонтажные работы должны выполняться только квалифицированными специалистами-электриками при соблюдении общих и местных правил электробезопасности, а также в строгом соответствии с данной инструкцией. Система должна иметь независимый силовой контур. Некорректное электроподключение или подключение к сети, рассчитанной на меньшую мощность, могут привести к поражению электрическим током и возгоранию. 
- Используйте кабели указанных в спецификации сечений и типа. Убедитесь в надежности всех электроподключений и плотном зажиме контактов в клеммных разъемах. Необходимо избегать чрезмерного натяжения кабелей и излишней механической нагрузки на клеммы. Неправильное подключение может привести к перегреву и возгоранию оборудования. 
- Блоки должны быть заземлены. Заземляющий провод не должен подключаться к фреоновым, дренажным трубопроводам, телефонным кабелям и молниеотводам. Неправильно выполненное заземление может привести к поражению электрическим током. 

⚠ Внимание

- В качестве кабеля разрешается использовать только медный провод. Во избежание поражения электрическим током необходимо устанавливать автомат защиты от токовой утечки на землю.
- Подключение цепи питания выполняется по схеме "звезда" (Y). Фаза подключается к контакту L, нулевой провод - к контакту N, заземляющий провод - к контакту \oplus . Для исполнений со вспомогательным электронагревателем фазный и нулевой провода должны быть правильно подключены, несоблюдение данного требования может привести к пробоем напряжения на корпус нагревателя. При повреждении силового кабеля он должен заменяться на однотипный. Замену должны осуществлять производитель оборудования, представитель его авторизованного сервисного центра или уполномоченный квалифицированный специалист.
- Подключение электропитания внутренних блоков должно выполняться строго в соответствии с инструкцией по монтажу.
- Электрические кабели не должны соприкасаться с высокотемпературными частями трубопровода во избежание повреждения изоляции, несоблюдение данного требования может привести к несчастным случаям.
- После подключения к контактной колодке кабели должны быть U-образно уложены и закреплены кабельным зажимом.
- Трубопровод хладагента и кабель управления могут прокладываться совместно в одном пучке. 
- До окончания электромонтажных работ нельзя подавать питание на подключаемый блок. Перед выполнением работ по техническому обслуживанию и ремонту блоки должны быть полностью обесточены.
- Отверстие в стене должно быть загерметизировано во избежание образования в нем конденсата.
- Коммуникационный и силовой кабели должны прокладываться отдельно. Не допускается использовать для них один многопроводной пучок, поскольку это может привести к помехам связи между блоками и ошибочной работе системы управления. [Примечание Коммуникационный и силовой кабели приобретаются заказчиком. Характеристики силового кабеля: $3 \times (1.0-1.5) \text{ мм}^2$. Характеристики коммуникационного кабеля: $2 \times (0.75-1.25) \text{ мм}^2$ (экранированный)]
- На заводе блок оснащается 5-контактным разъемом (1.5 мм) для подключения к клапанной коробке (блоку-распределителю). Подключение выполняется в соответствии с электросхемой.

Схема подключения наружных и внутренних блоков к источнику питания



- Внутренние и наружные блоки подключаются к разным источникам электропитания. Все внутренние блоки подключаются к одному источнику питания, но его допустимая нагрузка и характеристики должны быть тщательно рассчитаны. В силовой цепи блоков необходимо предусмотреть автомат защиты от токовой утечки на землю (УЗО) и автоматический выключатель защиты от токовых перегрузок.

Электроподключение

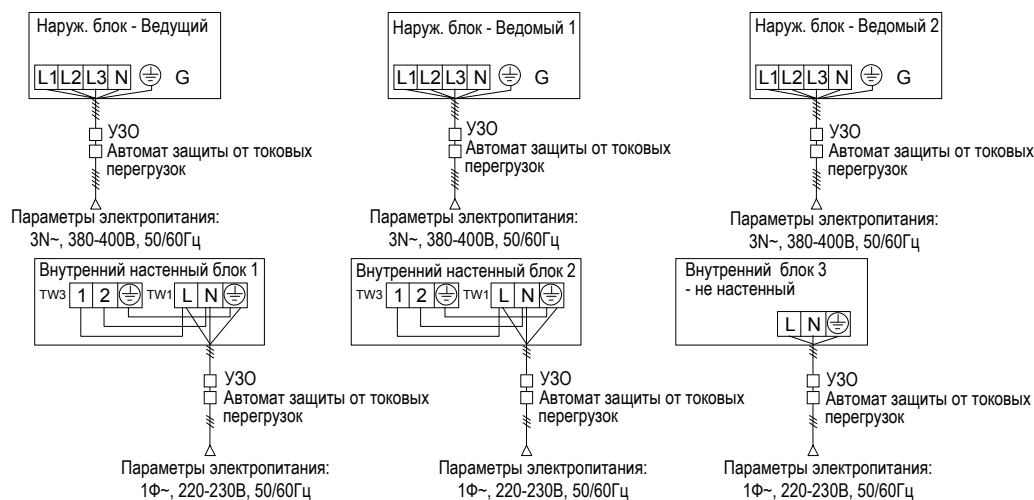
Схема подключения межблочных коммуникационных кабелей

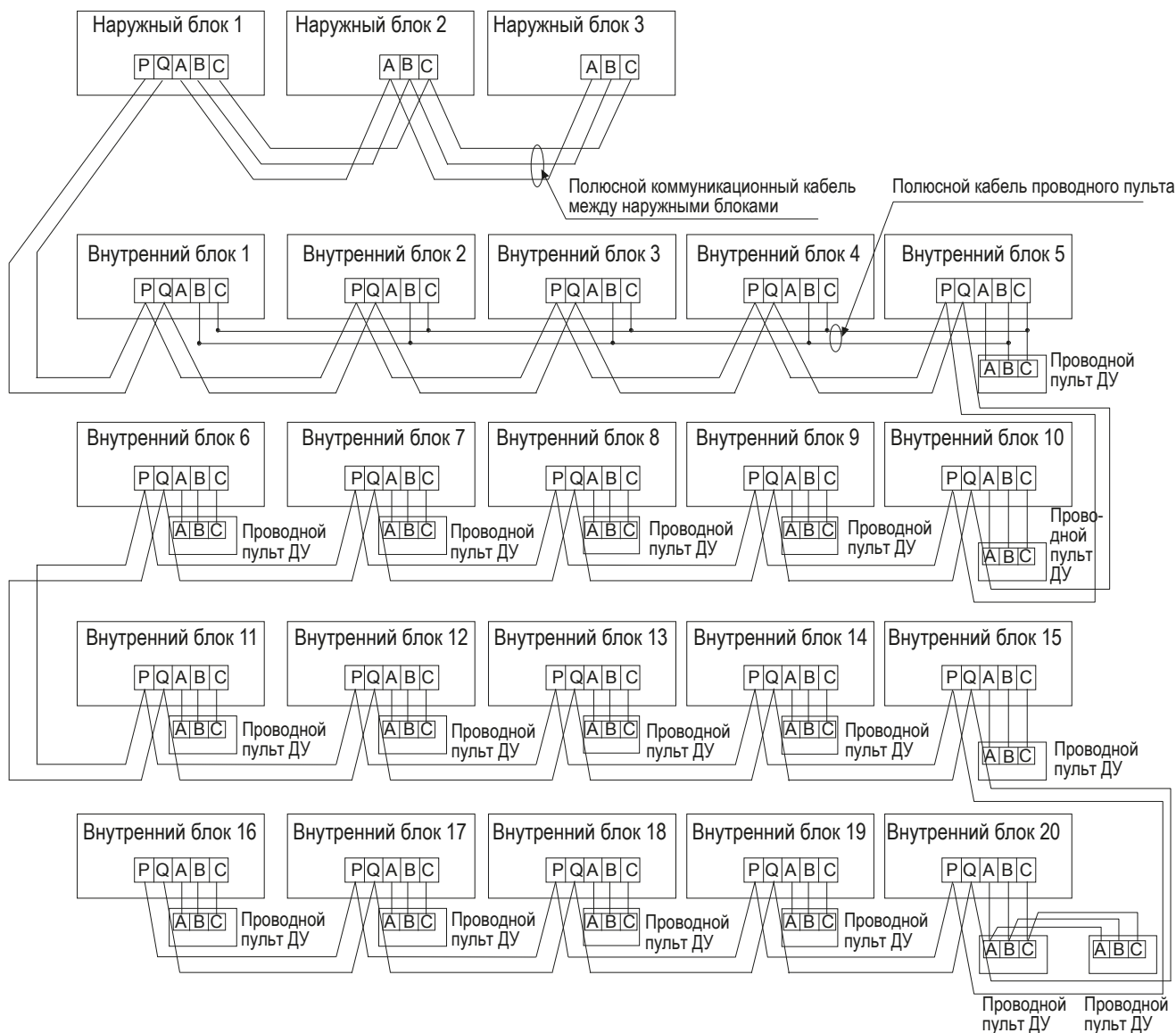

Наружные блоки соединяются между собой параллельно посредством 3-х жильного экранированного кабеля. Соединение Ведущего блока, центрального пульта управления и всех внутренних блоков выполняется также параллельно, но посредством 2-х жильного экранированного кабеля.

Подключение проводного пульта управления к внутренним блокам может выполняться 3-мя способами:

А. 1 пульт - несколько внутренних блоков (групповое управление): один проводной пульт управляет группой, объединяющей от 2 до 16 внутренних блоков. На схеме показано, что по этому способу подключены блоки 1~5. Блок 5, который непосредственно подсоединен к пульту управления, является Ведущим внутренним блоком в группе проводного пульта, а все остальные - Ведомыми. Проводной пульт и Ведущий блок соединяются 3-х жильным кабелем; соединение внутренних блоков между собой и Ведущим блоком выполняется 2-х жильным кабелем. DIP-переключатель SW01 на плате Ведущего блока устанавливается в положение 0, а переключатели SW01 на платах Ведомых блоков - в положение 1, 2, 3 и так далее (описание настроек переключателей по коду А приводится на странице 16).

В. 1 пульт - 1 внутренний блок. Этим способом на примере схемы подключены блоки 6~19. Каждый внутренний блок соединяется с проводным пультом с помощью 3-х жильного кабеля.

С. 2 пульта - 1 внутренний блок. По этому способу выполнено подключение блока 20. Любой из двух пультов может быть назначен Ведущим, при этом другой пульт будет Ведомым. Ведущий и Ведомый пульты, а также Ведущий пульт и внутренний блок соединяются с помощью 3-х жильного кабеля.

Для задействования управления внутреннего блока посредством беспроводного ИК-пульта должен быть задан соответствующий тип управления. При этом контакты кабеля проводного пульта на клеммной колодке контура управления остаются свободными и не подключаются к пульту. Система предусматривает следующие варианты типа управления: Ведущий блок с проводным пультом управления, Ведомый блок в группе проводного пульта управления, блок с беспроводным пультом ДУ.

Электроподключение

Установка типа управления внутренних блоков

Внутренний блок может управляться проводным или беспроводным пультом. При выполнении электроподключения необходимо задать тип управления блока: Ведущий блок с проводным пультом управления, Ведомый блок в группе проводного пульта управления, блок с беспроводным пультом ДУ. См. нижеследующую таблицу.

| Разъем/ DIP-переключатели | Тип управления | Ведущий блок с проводным пультом | Ведомый блок 1 в группе проводного пульта | Управление беспроводным ИК-пультом |
|--|----------------|---|--|------------------------------------|
| SW01-[1][2][3][4] | | Все в положение OFF | [0][0][0][1] | Все в положение OFF |
| Разъем CN21 | | Не подключен | Не подключен | Подключен к ИК-ресиверу |
| Контакты для подключения проводного пульта | | Контакты А, В, С подключены к проводному пульту | Контакты В, С подключены к проводному пульту | Контакты А, В, С не подключены |

Примечание: внутренние блоки модели AE*MLERA настраиваются на заводе, как управляемые от проводного пульта.

Характеристики силового кабеля внутренних блоков и коммуникационных кабелей между внутренними и наружными блоками, а также между внутренними блоками

| Суммарный ток внутренних блоков (А) | Параметр | Сечение кабеля (мм ²) | Длина кабеля (м) | Номинал автомата защиты от токовых перегрузок (А) | Номинал автомата защиты от токовой утечки на землю (А) Ток утечки (мА) Время срабатывания (сек) | Сечение коммуникационного межблочного кабеля | |
|-------------------------------------|----------|-----------------------------------|------------------|---|---|---|--|
| | | | | | | Между Наружным/Внутренним блоками (мм ²) | Между Внутренними блоками (мм ²) |
| < 10 | | 2 | 20 | 20 | 20 А, 30 мА, 0.1сек или менее | 2-жильный экранированный кабель 0,75 - 2,0 мм ² | |
| ≥ 10, но <15 | | 3.5 | 25 | 30 | 30 А, 30 мА, 0.1сек или менее | | |
| ≥ 15, но <22 | | 5.5 | 30 | 40 | 40 А, 30 мА, 0.1сек или менее | | |
| ≥ 22, но <27 | | 10 | 40 | 50 | 50 А, 30 мА, 0.1сек или менее | | |

- Силовой и коммуникационный кабели должны быть надежно зафиксированы.
- Каждый внутренний блок должен быть правильно заземлен.
- Если силовой кабель превышает допустимую длину, его сечение должно быть соответственно увеличено.
- Экранирующие поверхности коммуникационных кабелей внутренних и наружных блоков должны соединяться вместе и заземляться в единой точке со стороны коммуникационных кабелей наружных блоков.
- Общая длина коммуникационного кабеля не должна превышать 1000 м.

Характеристики коммуникационного кабеля проводного пульта

| Длина кабеля (м) | Сечение кабеля |
|------------------|---|
| ≤ 250 | 0.75mm ² x 3жилы -экранированный |

- Экранирующий слой кабеля проводного пульта должен быть заземлен в единой точке.
- Общая длина коммуникационного кабеля проводного пульта не должна превышать 250 м.

Обозначения настроек переключателей и перемычек

Если DIP-переключатель установлен в положение ON (перемычка/контакт замкнут, это соответствует коду «1», если он установлен в положение OFF (перемычка/контакт разомкнут, это соответствует коду «0»). Блок DIP-переключателей SW01 используется для назначения адреса внутреннего блока в группе, управляемой проводным пультом (внутригрупповой адрес), а также для выбора производительности блока. Разъемы CN44, CN42, CN43 предназначены для выбора типа внутреннего блока. CN41 используется для выполнения адресации внутреннего блока с помощью проводного пульта. DIP-переключатели SW03 предназначены для назначения индивидуального адреса внутреннего блока - сетевого физического (в системе наружного блока) и сетевого центрального (в системе центрального управления). DIP-переключатели SW07 предназначены для выбора специфики рабочих параметров и режимов. Джамперы J1-J8 используются для выбора типа электродвигателя вентилятора.

Электроподключение

(1) DIP-переключатели SW01

| SW01_1 SW01_2 SW01_3 SW01_4 | Внутри- группо- вой адрес внутрен- него блока в системе прово- дного пульта | [1] | [2] | [3] | [4] | Групповой адрес внутрен. блока | |
|--------------------------------------|---|-----|-----|-----|--------|------------------------------------|-------|
| | | 0 | 0 | 0 | 0 | 0 | 0 |
| 0 | 0 | 0 | 0 | 1 | 0 | Ведомый блок 1 | |
| 0 | 0 | 0 | 1 | 0 | 0 | Ведомый блок 2 | |
| 0 | 0 | 0 | 1 | 1 | 0 | Ведомый блок 3 | |
| ... | ... | ... | ... | ... | ... | ... | |
| 1 | 1 | 1 | 1 | 1 | 0 | Ведомый блок 15 | |
| SW01_5 SW01_6 SW01_7 SW01_8 | Произво- дительно- сть внутрен- него блока | [5] | [6] | [7] | [8] | Производительн. внутренн. блока | |
| | | 0 | 0 | 0 | 0 | 0 | 0.6HP |
| | | 0 | 0 | 0 | 0 | 1 | 0.8HP |
| | | 0 | 0 | 0 | 1 | 0 | 1.0HP |
| | | 0 | 0 | 0 | 1 | 1 | 1.2HP |
| | | 0 | 1 | 0 | 0 | 0 | 1.5HP |
| | | 0 | 1 | 0 | 0 | 1 | 1.7HP |
| | | 0 | 1 | 1 | 0 | 0 | 2.0HP |
| | | 0 | 1 | 1 | 1 | 0 | 2.5HP |
| | | 1 | 0 | 0 | 0 | 0 | 3.0HP |
| | | 1 | 0 | 0 | 1 | 0 | 3.2HP |
| | | 1 | 0 | 1 | 0 | 0 | 4.0HP |
| | | 1 | 0 | 1 | 1 | 0 | 5.0HP |
| | | 1 | 1 | 0 | 0 | 0 | 6.0HP |
| 1 | 1 | 0 | 1 | 0 | 8.0HP | | |
| 1 | 1 | 1 | 0 | 0 | 10.0HP | | |
| 1 | 1 | 1 | 1 | 0 | 15.0HP | | |

(2) CN 41, CN42, CN43, CN44 разъемы

| CN41 | Установка адреса блока с помощью проводно- го пульта | 0 | Установка адреса с помощью проводного пульта невозмож- на (по умолчанию) | | | |
|----------------------|---|----------|---|---------------------------------------|----------------------------|---------------------------------------|
| | | 1 | Установка адреса с помощью проводного пульта возможна (если SW03_1 = OFF) | | | |
| CN42 CN43 CN44 | Тип внутрен- него блока | CN 44 | CN 42 | CN 43 | Тип внутрен- него блока | |
| | | 0 | 0 | 0 | 0 | Стандартный (по умолчанию) |
| | | 0 | 0 | 0 | 1 | Настенный |
| | | 0 | 0 | 1 | 0 | С подачей свежего воздуха |
| | | 0 | 1 | 0 | 0 | HRV (OEM) |
| | | 1 | 0 | 0 | 0 | Универсальный |
| | | 1 | 0 | 1 | 0 | Зарезервировано (для внутр. блока) |
| | | 1 | 1 | 0 | 0 | Зарезервировано (для внутр. блока) |
| 1 | 1 | 1 | 1 | Зарезервировано (для внутр. блока) | | |

Примечание:

- 0 соответствует разомкнутому контакту, 1 соответствует замкнутому контакту.
- При выборе адресации с помощью проводного пульта разъем CN41 должен быть замкнут, а SW03_1 установлен в позицию OFF.
- При изменении сетевого физического или центрального адреса блока с помощью проводного пульта другой соответствующий адрес (центральный или физический) будет изменяться автоматически по следующему принципу: адрес в системе центрального управления равен физическому + 0 или + 64.

Электроподключение

(3) Dip-переключатели SW03

| | | | | | | | | | | |
|-----------------------|--|-----|-----|--|-----|-----|-----|------|--------------------------------------|---------------------|
| SW03_1 | Способ установки адреса | 0 | | Установка адреса с помощью провод. пульта или автоматически (по умолчанию) | | | | | | |
| | | 1 | | Ручная установка адреса Dip-переключателями | | | | | | |
| SW03_2 ~ SW03_8 | Установка сетевого физического адреса блока в системе наружного блока и сетевого центрального адреса в системе центрального управления)* | [2] | [3] | [4] | [5] | [6] | [7] | [8] | Физический в системе наружного блока | Сетевой центральный |
| | | 0 | 0 | 0 | 0 | 0 | 0 | 0 | 0# (по умолч.) | 0# (по умолч.) |
| | | 0 | 0 | 0 | 0 | 0 | 0 | 1 | 1# | 1# |
| | | 0 | 0 | 0 | 0 | 0 | 1 | 0 | 2# | 2# |
| | | ... | ... | ... | ... | ... | ... | ... | ... | ... |
| | | 0 | 1 | 1 | 1 | 1 | 1 | 1 | 63# | 63# |
| | | 1 | 0 | 0 | 0 | 0 | 0 | 0 | 0# | 64# |
| | | 1 | 0 | 0 | 0 | 0 | 0 | 1 | 1# | 65# |
| | | 1 | 0 | 0 | 0 | 0 | 1 | 0 | 2# | 66# |
| | | ... | ... | ... | ... | ... | ... | ... | ... | ... |
| 1 | 1 | 1 | 1 | 1 | 1 | 1 | 63# | 127# | | |

Примечание *:

1. Для системы центрального управления адрес должен устанавливаться посредством Dip-переключателей.
2. Если SW03-2 = OFF, центральный адрес равен физическому + 0. Если SW03-2 = ON, центральный адрес равен физическому + 64.
3. Адресацию нужно выполнять вручную посредством Dip-переключателей при совместном использовании плат управления 0010451181A и 0151800113.

(4) Dip-переключатели SW07

| | | | | |
|------------------|---|-----|---|--|
| SW07_1 SW07_2 | Температура компенсации Tdiff в режиме AUTO | [1] | [2] | Температура компенсации Tdiff в режиме AUTO |
| | | 0 | 0 | Tdiff:0 |
| | | 0 | 1 | Tdiff:1 |
| | | 1 | 0 | Tdiff:2 |
| | | 1 | 1 | Tdiff:3 (по умолчанию) |
| SW07_3 | Блокировка температуры 26° C | 1 | Блокировка температуры 26°С не активна (по умолчанию) | |
| | | 0 | Блокировка температуры 26°С активна (при Охлаждении, даже если заданное значение < 26°С, управление осуществляется исходя из уставки 26°С; при Обогреве, даже если заданное значение >20°С, управление осуществляется исходя из уставки 20°С) | |
| SW07_4 SW07_5 | Поправка Tcomp2 комнатной температуры Tai в режиме Обогрева (записано в EEPROM) | [4] | [5] | Поправка Tcomp2 комнатной температуры Tai в режиме Обогрева |
| | | 0 | 0 | Поправка = 12°С |
| | | 0 | 1 | Поправка = 4°С |
| | | 1 | 0 | Поправка = 8°С |
| | | 1 | 1 | Поправка = 0°С (по умолчанию) |
| SW07_6 | Управление картой доступа Сопряжение системой OEM HRV | 1 | Карта доступа Вкл./Выкл. не активна. Сопряжение с вентиляционной рекуператорной системой HRV отсутствует (по умолчанию) | |
| | | 0 | Карта доступа Вкл./Выкл. активна. Сопряжение с системой HRV имеется. | |
| SW07_7 SW07_8 | Последовательность переключения рабочих режимов проводным пультом | [7] | [8] | Наборы рабочих режимов и их переключение |
| | | 0 | 0 | [FAN/Вентиляция] [COOL/Охлаждение] [DRY/Осушение] [HEAT/Обогрев] |
| | | 0 | 1 | [FAN/Вентиляция] [COOL/Охлаждение] [DRY/Осушение] |
| | | 1 | 0 | [FAN/Вент.] [COOL/Охл.] [DRY/Осуш.] [HEAT/Обогр.] [ELECTRIC-HEAT/Электрообогрев] |
| | | 1 | 1 | [AUTO/Авто] [FAN/Вент.] [COOL/Охлаж.] [DRY/Осуш.] [HEAT/Обогрев] (по умолчанию) |

Электроподключение

(5) Блок SW08 - джамперы J1-J8 (1: ON, 0:OFF)

| | | | |
|----|--|----|---|
| J1 | Фиксация расхода воздуха | 1 | Стандартный режим (по умолчанию) |
| | | 0 | Фиксированный расход при высокой скорости (для канальных блоков) |
| J2 | Работа в режиме Обогрева на Сред. ск. при задании Высокой | 1 | Стандартный режим (по умолчанию) |
| | | 0 | Работа в режиме Обогрева на Сред.ск. при уст. Выс. |
| J3 | Тихий режим Quiet | 1 | Стандартный режим (по умолчанию) |
| | | 0 | Тихий рабочий режим Quiet |
| J4 | Приоритет данного внутреннего блока | 1 | Стандартный режим (по умолчанию) |
| | | 0 | Этот внутр. блок имеет наивысший приоритет (целевая величина перегрева уменьшается на 1°C, когда Тао находится в диапазоне от 10 до 43°C) |
| J5 | Увеличенный перепад высот внутрен. и наружного блоков - 90м | 1 | Стандартный режим (по умолчанию) |
| | | 0 | Увеличенный перепад высот |
| J6 | Резерв | -- | -- |
| J7 | Скорость вентилятора и высота расположения внутреннего блока | 1 | Стандартный режим (по умолчанию) |
| | | 0 | Если высота установки блока более 2,7м, скорость вентилятора автоматически увеличивается на один уровень по отношению к заданному |
| J8 | Двойной энергоисточник | 1 | Стандартный режим (по умолчанию) |
| | | 0 | Режим TES (двойной энергоисточник) |

Статус переключателей, разъемов и джамперов по умолчанию:
 SW01: в зависимости от производительности блока
 CN41, CN42, CN43: разомкнуты
 CN44: разомкнут для всех типов блоков, кроме напольно-потолочных.
 SW07: все переключатели в положении ON
 J1-J8: все джамперы в положении ON (замкнуты)

(6) Контакты CN27-29

а) CN27, CN29: ручное управление открытием и закрытием ЭРВ (EEV)

Непрерывное короткое замыкание контактов CN27 на 2 сек. приводит к полному открытию ЭРВ.

Непрерывное короткое замыкание контактов CN29 на 2 сек. приводит к полному закрытию ЭРВ.

Функции DIP-переключателей на плате пульта управления

| Номер | | Назначение | Позиция | Примечание |
|-------|-----|--|---------|------------|
| SW1 | ON | Ведомый проводной пульт | OFF | |
| | OFF | Ведущий проводной пульт | | |
| SW2 | ON | Стандартный режим работы пульта | ON | |
| | OFF | Режим управления воздухообрабатывающей установкой: охлаждения, обогрева и вентиляция | | |
| SW3 | ON | Отображение температуры в помещении | OFF | |
| | OFF | Отсутствие отображения на дисплее температуры в помещении | | |
| SW4 | ON | Отключение блокировки 26°C | ON | |
| | OFF | Задействование блокировки 26°C | | |
| SW5 | ON | Использование температурного датчика пульта управления | ON | |
| | OFF | Использование темп. датчика внутр. блока | | |
| SW6 | ON | Функция авторестарта отключена | OFF | |
| | OFF | Функция авторестарта задействована | | |
| SW7 | ON | Датчик температуры 4к7 подключен | ON | |
| | OFF | Датчик температуры 4к7 отключен | | |
| SW8 | ON | Датчик температуры 5к1 подключен | OFF | |
| | OFF | Датчик температуры 5к1 отключен | | |

б) CN28: функция ускоренного контроля и самодиагностика
 Непрерывное короткое замыкание контактов CN28 на 2 сек. после подачи питания активизирует функцию ускоренного контроля «time short» .
 Непрерывное короткое замыкание CN28 на 2 сек. перед подачей питания активизирует функцию самодиагностики.

Различие функциональной способности Ведущего и Ведомого пультов управления:

| Пульт | Ведущий пульт | Ведомый пульт |
|---------|---------------|---|
| Функция | Все функции | Вкл./Выкл, задание режимов работы, скорости вентилятора, уставки температуры, режима Swing. |

Примечание: положение ON - перемычка замкнута, положение OFF- перемычка разомкнута.

Тестирование и коды неисправностей

Предпусковые проверки

- Перед запуском проверьте сопротивление изоляции (L, N, заземление) между фазой, нейтралью, заземлением и т.д. мегомметром на 500В, удостоверьтесь, что сопротивление превышает 1 МОм. В случае, если сопротивление ниже 1 МОм, блок включать нельзя.
- Подайте питание на наружные блоки за 12 часов до эксплуатации системы, чтобы включить нагреватель картера и, соответственно, защиты компрессора от гидравлического удара при запуске.

Проверьте расположение дренажной линии и трубопровода хладагента.

Дренажная линия должна располагаться внизу, а соединительный трубопровод вверх блока. В обязательном порядке должна быть предусмотрена теплоизоляция линии, особенно той ее части, которая проходит внутри помещения.

Убедитесь в правильном подключении дренажного шланга - он должен располагаться ниже, чем позиция его подсоединения к блоку. Дренажная линия должна прокладываться с небольшим уклоном вниз при отсутствии подъемов или петель.

Проверка правильности монтажа

- Удостоверьтесь, что напряжение сети соответствует требованиям.
- Проверьте трубные соединения на предмет утечек.
- Проверьте корректность подключения линии питания, а также внутреннего и наружного блоков.
- При подключении кабелей соблюдайте соответствие нумерации клемм и цветовой маркировки проводов.
- Удостоверьтесь, что монтажная позиция соответствует требованиям.
- Проверьте на предмет отсутствия аномального шума.
- Удостоверьтесь, что соединительные участки трубопровода хладагента теплоизолированы.
- Удостоверьтесь, что все соединения выполнены правильно и надежно зафиксированы.
- Проверьте, что конденсат из дренажного поддона отводится беспрепятственно.
- Удостоверьтесь, что внутренние блоки установлены правильно.

Пробный запуск

Пробный запуск должен осуществляться специалистами монтажной организации в соответствии с инструкциями.

Убедитесь в нормальном функционировании блоков и штатном регулировании температуры. Если блок не запускается из-за фактической комнатной температуры, задействуйте его в принудительном режиме. Эта функция не предусмотрена при управлении беспроводным пультом.

Задайте с помощью проводного пульта режим Охлаждения / Нагрева, нажмите на кнопку "ON/OFF" ("Вкл/Выкл") и удерживайте в течение 5 секунд, чтобы задействовать принудительный режим Охлаждения / Нагрева. Повторное нажатие на кнопку позволяет выйти из принудительного режима работы и отключить кондиционер.

Коды неисправностей

При возникновении сбоя в работе ошибка может быть идентифицирована по коду, отображаемому на дисплее проводного пульта, а также по числу миганий светодиода LED5 на плате внутреннего блока или светодиода Health панели ИК-приемника пульта ДУ.

| Показания дисплея проводного пульта управления | Число миганий светодиода LED5 (плата ВН.БЛ./ светодиода Health (при упр. пультом ДУ) | Описание неисправности |
|--|--|--|
| 01 | 1 | Неисправность датчика температуры окружающего воздуха TA |
| 02 | 2 | Неисправность датчика температуры теплообменника TC1.1 |
| 03 | 3 | Неисправность датчика температуры теплообменника TC2.1 |
| 04 | 4 | Неисправность датчика температуры двойного энергоисточника |
| 05 | 5 | Ошибка EEPROM платы внутреннего блока |
| 06 | 6 | Отсутствие связи между внутренним и наружным блоками |
| 07 | 7 | Отсутствие связи между внутренним блоком и проводным пультом |
| 08 | 8 | Ошибка отвода конденсата (поплавкового выключателя) |
| 09 | 9 | Дублирование адреса внутреннего блока |
| 0A | 10 | Дублирование адреса блока в системе центрального управления |
| 0C | 12 | Ошибка сигнала перехода через ноль |
| Код ошибки наруж. бл. | 20 | Соответствующая неисправность наружного блока |